

Easy One Touch 2 Wireless

Dash/Windshield Mount · Support pour tableau de bord/pare-brise
· Supporto telefono per parabrezza/cruscotto · Armaturen Brett/
Windschutzscheibenhalterung · Montaje de tablero/parabrisas

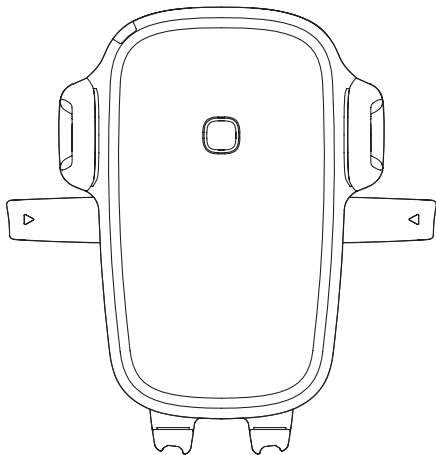

Manual · Guide · Manuale · Handbuch · Manual







iottie

Easy One Touch 2 Wireless

Dash/Windshield Mount

User Manual

	English	04
	French	12
	Italian	20
	German	28
	Spanish	36

Getting Started

For optimal mounting and charging, please follow the detailed instructions within this manual when using the Easy One Touch Wireless 2 Charging Mount. iOttie is not liable for possible damages due to product misuse.

Critical Information

The dashboard pad features a semi-permanent adhesive. Each pad is for one-time use only. Once removed, it cannot be re-mounted. When mounting, it is recommended that the surface & product be above 65°F.

Compatibility

The Easy One Touch Wireless 2 is compatible with all Qi-enabled smartphones including Google, Apple, & Samsung devices. (Qi charging speed is dependent on the phone make and model.)

Qi Wireless Charging in Vehicle

Use the included iOttie car charger and micro USB cable. If you use a third party car charger, make sure that it is Qualcomm Quick Charge 2.0 or above.

The Easy One Touch Wireless 2's signal may interfere with your vehicle's TPMS (tire pressure monitoring system). If you notice that your TPMS light turns on, reposition the mount to prevent the signals from interacting.

! Telescopic arm extends from 5 inches to 7 inches.

At a Glance

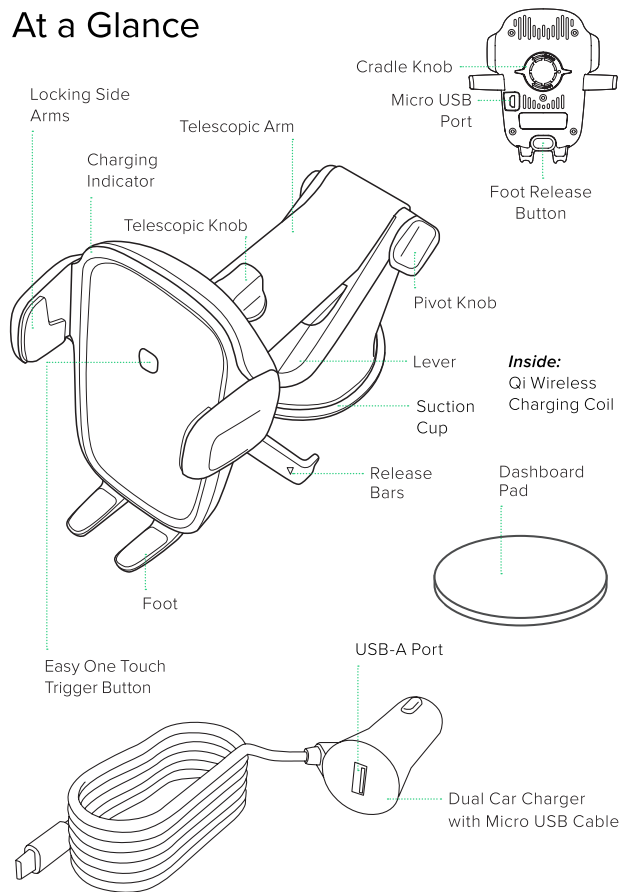

Qi Alignment Guide

The Qi receiver coil is usually located in the center area of the phone. Check with your phone's manufacturer for Qi coil location. Below are some examples for commonly used phones.

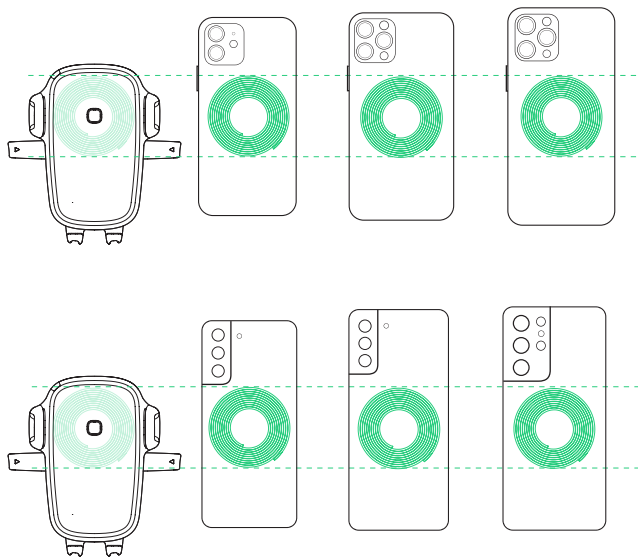

! For optimal wireless charging, please make sure your smartphone and mount's Qi coils are aligned.

Adjusting the Mount

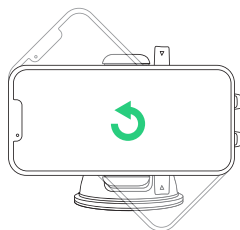

Cradle knob

When switching between landscape and portrait mode, loosen the cradle knob to rotate the cradle. Tighten the knob to lock the mount into your desired position.

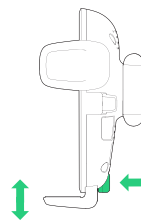

Foot release button

The foot can be adjusted to 3 different height settings to accommodate different phone sizes. Once setup is chosen, the foot is designed to align with the center of the side arms for optimal Qi wireless charging.

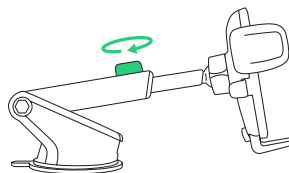

Telescopic knob

Located on top of the telescopic arm, the knob can be loosened to extend the arm and tightened to secure the arm in place.

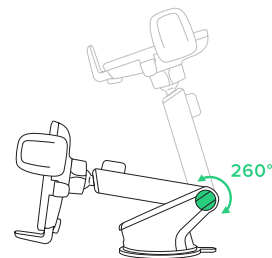

Pivot knob

Located on the side of the mount base, you can loosen the pivot knob to move the telescopic arm up or down. Tighten the knob to lock the arm into position.

Installation

Assembling the Mount

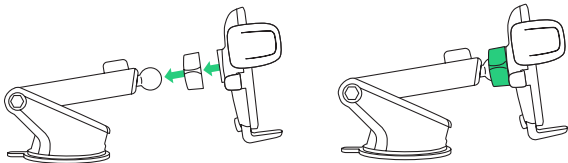

1. Attach the mount cradle to the ball joint.

2. Tighten the cradle knob.

Attaching the Mount

Choose an installation method: Dashboard/Flat Surface (A) or Windshield/Curved Glass (B).

! If your vehicle has a leather dashboard, we recommend windshield mounting to avoid damaging your dash.

[Option A] Dashboard or Flat Surface Installation

Choose a flat location on the vehicle's dashboard and wipe any dust or debris from the surface.

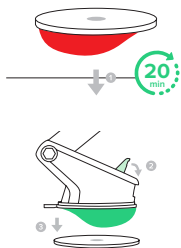

1. Peel off the film on the dashboard pad and evenly press onto the desired installation location. Wait at least 20 minutes before attaching the mount to ensure a secure hold.

2. Remove the plastic cover from the suction cup and firmly press the mount onto the dashboard pad.

3. Push the locking lever down to engage suction.

[Option B] Windshield or Curved Glass Installation

Choose a location on the windshield and wipe any dust or debris from the surface.

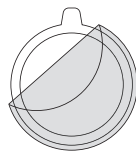

1. Peel off the protective film on the suction cup and press firmly onto the windshield.

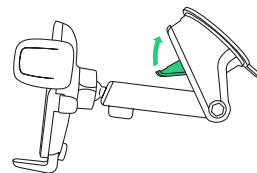

2. Push the locking lever down to engage suction.

- ! When removing the dashboard pad, please use caution. We recommend removing slowly from the edge to avoid damage.
- ! We do not recommend using the dashboard pad for windshield mounting.
- ! To reuse suction cup, simply rinse under warm water and let air dry to restore tacky suction.

Connecting to Power

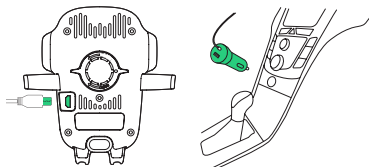

! The Easy One Touch Wireless 2 is powered via a micro-USB cable. There is no on/off switch on the device. Once it is plugged in, the device will remain on until the vehicle is shut off.

Using the Easy One Touch Mechanism

The Easy One Touch lock and release mechanism makes it simple to mount & retrieve smartphones in seconds.

Mounting

1. Squeeze the release bars on either side of the mount to open the locking side arms.

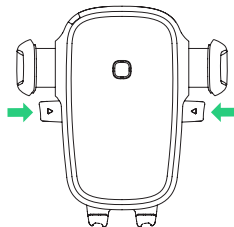

2. Press your device against the Easy One Touch trigger button. The mount's arms will automatically close on contact for a secure hold.

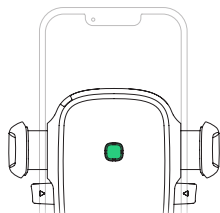

Releasing

Press the release bars. The arms will open so you can retrieve your device.

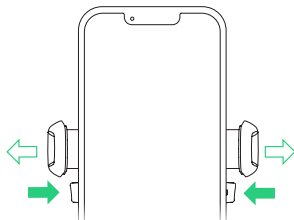

Wireless Charger Specifications

INPUT	DC 5V/3A 9V/2A 12V/1.5A
CHARGING PORT	MICRO USB
LENGTH	4.3"
WIDTH	2.4"
HEIGHT	4.5"
WEIGHT	3.6 oz

Car Charger Specifications

INPUT	12V~24V
OUTPUT	DC 5V/3A 9V/2A 12V/1.5A

Charging Indicator

SOLID GREEN LIGHT	Smartphone is charging.
BLINKING RED LIGHT	Smartphone is not charging. Foreign object detected, or the smartphone or mount is overheating.

Commencer

Pour un montage optimal, veuillez suivre les instructions détaillées de ce manuel lorsque vous utilisez l'Easy one Touch Wireless 2. iOttie n'est pas responsable des dommages éventuels causés par une mauvaise utilisation du produit.

Information cruciales

La plaquette de tableau de bord est montée sur un ruban adhésif semi permanent. Chaque plaquette est à usage unique. Une fois retirée, elle ne peut être remise. Avant de fixer le produit, nous recommandons que la surface et le produit soient au-dessus de 65°F.

Compatibilité

Compatible avec la charge rapide sans fil Apple, Google & Samsung. Le « Easy One Touch Wireless 2 » offre une charge rapide sans fil 4 tous les smartphones compatibles avec Qi (la vitesse Qi dépend de la marque et du modèle du téléphone).

Chargement sans fil Qi dans un véhicule

Use the included iOttie Car Charger and Micro USB Cable. If you do use a third party car charger, use a Qualcomm Quick Charge 2.0 or equivalent adapter to receive a wireless charge (with compatible devices).

Le signal du montage de charge sans fil de l'Easy One Touch peut éventuellement interférer avec le système de surveillance de pression (SSP). Si vous remarquez que le voyant SSP s'allume, veuillez essayer d'utiliser votre assemblage dans différents endroits afin d'éviter l'interférence entre signaux.

 Le bras télescopique se déploie de 13 cm à 18 cm.

Aperçu

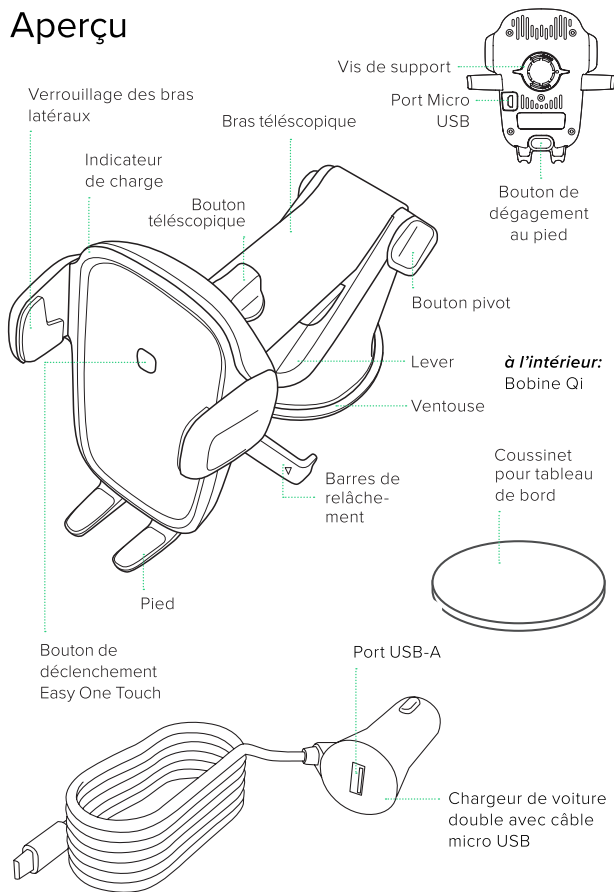

Guide d'alignement des Qi

La bobine du récepteur Qi est généralement située dans la partie centrale du téléphone. Consultez le fabricant de votre téléphone pour connaître l'emplacement de la bobine Qi. Vous trouverez ci-dessous quelques exemples de téléphones couramment utilisés.

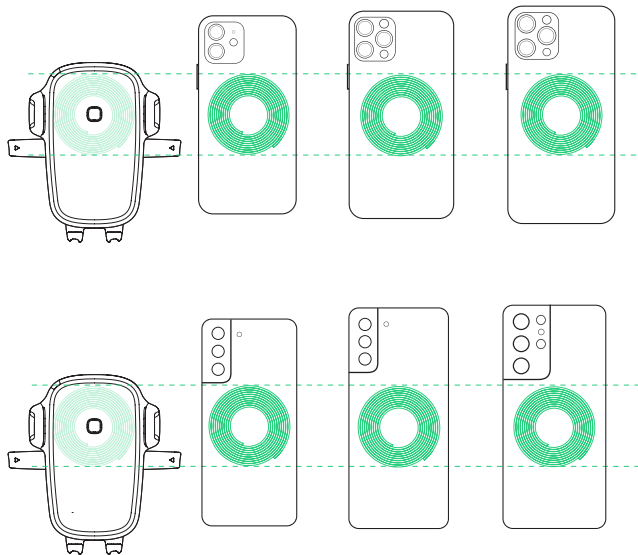

! Pour une charge sans fil optimale, assurez-vous que les bobines Qi de votre smartphone et de votre montage sont alignées.

Ajustement de l'assemblage

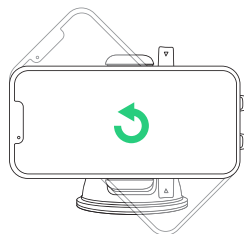

Bouton du berceau

Lors du montage en mode paysage, relâchez le bouton du berceau pour faire pivoter le support. Resserrer-le the bouton pour verrouiller dans la position désirée.

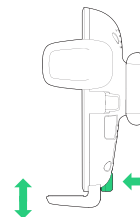

Bouton de dégagement au pied

Le pied peut être réglé sur 3 hauteurs différentes pour s'adapter à différentes tailles de téléphone. Une fois la configuration choisie, le pied est conçu pour s'aligner sur le centre des bras latéraux pour une charge optimale sans fil Qi.

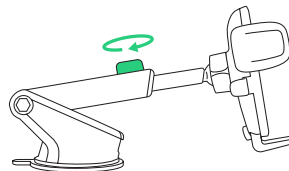

Bouton télescopique

Localisé en haut du bras télescopique, relâcher pour étendre le bras, et resserrer pour sécuriser la longueur.

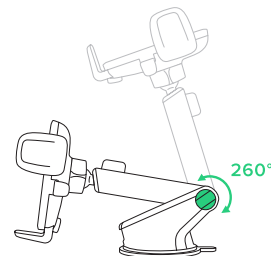

Bouton pivot

Localisé sur le côté de la base de support, tourner vous permet de pivoter le bras télescopique. Resserrer pour sécuriser la position.

Installation

Assemblage du montage

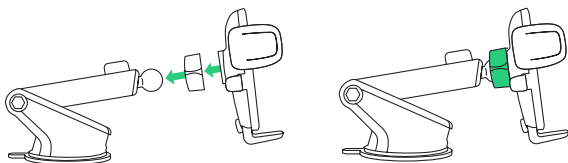

1. Connectez le support de montage avec la rotule d'attelage.
2. Serrez le bouton du support.

Fixation du support

Choisissez une méthode d'installation: tableau de bord/surface plane (A) ou pare-brise/verre incurvé (B).

- ! Si votre véhicule est équipé d'un tableau de bord en cuir, nous vous recommandons une fixation au pare-brise pour éviter d'endommager votre tableau de bord.

[Option A] Installation sur tableau de bord ou sur surface plane

Choisissez une zone sur une surface plane du tableau de bord du véhicule et éliminez toute poussière ou débris de la surface.

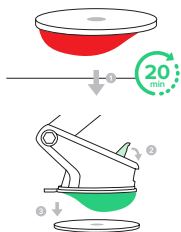

1. Retirez le film du tableau de bord puis collez-le sur le lieu d'installation désiré. Attendez 20 minutes pour que l'adhésif adhère avant de ne pas passer à l'étape suivante.
2. Retirez le film protecteur de la ventouse puis appuyez-la fermement sur la surface plane du tableau de bord.
3. Enclenchez le levier de verrouillage vers le bas pour mettre en oeuvre la succion.

[Option B] Installation sur pare-brise ou installation sur verre incurvé

Choisissez un emplacement sur le pare-brise et éliminez toute poussière ou débris de la surface.

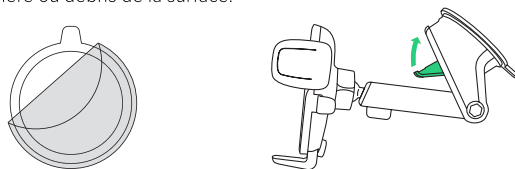

1. Retirez le film protecteur de la ventouse puis appuyez-la fermement sur le pare-brise.
2. Enclenchez le levier de verrouillage vers le bas pour mettre en œuvre la succion.

- ! Lorsque vous retirez le tableau de bord, faites attention, nous vous recommandons de le retirer lentement à partir du bord pour éviter tout dommage.
- ! Il n'est pas recommandé d'utiliser le disque du tableau de bord pour le montage au pare-brise.
- ! Pour réutiliser la ventouse, rincez-la simplement à l'eau chaude et laissez-la sécher à l'air afin de rétablir l'aspiration.

Connexion de l'alimentation

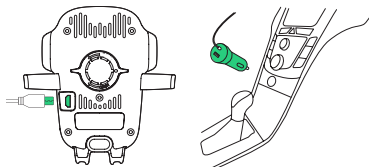

- ! L'Easy One Touch Wireless 2 est alimenté via un câble micro-USB. L'Easy One Touch Wireless 2 n'a pas d'interrupteur marche/arrêt. Une fois que l'appareil est branché à la source d'alimentation, il reste allumé.

Utilisation du mécanisme Easy One Touch

Le mécanisme de verrouillage et de dégageement Easy One Touch facilite le montage et le retrait rapide des smartphones.

Montage

1. Appuyez sur les bras de verrouillage latéraux.

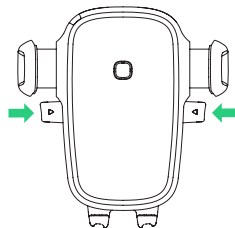

2. Appuyez votre appareil contre le bouton d'enclenchement Easy One Touch. Les bras de montage se fermeront automatiquement au contact et maintiendront l'appareil au cours de la conduite.

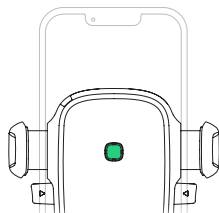

Libération

Appuyez sur les bras de verrouillages latéraux avec une main et récupérez l'appareil.

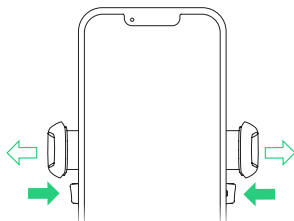

Spécifications de chargeur sans fil

ÉNTREE	DC 5V/3A 9V/2A 12V/1.5A
PORT DE CHARGE	MICRO USB
LONGEUR	4.3"
LARGEUR	2.4"
HAUTEUR	4.5"
POIDS	3.6 oz

Spécifications du Chargeur de Voiture

ÉNTREE	12V–24V
SORTIE	DC 5V/3A 9V/2A 12V/1.5A

Indicateur de Charge

LUMIÈRE VERTE CONTINUE	Chargement du téléphone intelligent.
LUMIÈRE ROUGE CLIGNOTANTE	Le téléphone intelligent est hors de charge. Un objet étranger a été détecté ou bien il y a surchauffe du support ou du téléphone intelligent.

Iniziamo

Per un montaggio ottimale, si prega di seguire le istruzioni dettagliate all'interno di questo manuale quando si usa il Easy One Touch Wireless 2. iOttie non è responsabile per eventuali danni causati da un uso improprio del prodotto.

Informazioni critiche

Il pannello del cruscotto è montato con un nastro adesivo semipermanente. Ogni pad è di utilizzare una sola volta. Una volta rimosso, non può essere rimontato. Prima di montare il prodotto, si consiglia di utilizzare la superficie e il prodotto al di sopra dei 65° F.

Compatibilità

Compatibili per ricarica veloce wireless con Google, Apple & Samsung. Easy One Touch Wireless 2 permette una ricarica wireless veloce di tutti gli smartphone con tecnologia Qi (la velocità Qi dipende dalla marca e dal modello di telefono).

Caricabatteria Wireless Qi per auto

Utilizzare il caricabatteria per auto e il cavo Micro USB di iOttie in dotazione. Se si utilizza un caricabatteria per auto di terzi, utilizzare un Qualcomm Quick Charge 2.0 o un adattatore equivalente per ricevere una ricarica wireless (con dispositivi compatibili).

Til segnale del supporto di ricarica wireless Easy One Touch potrebbe interferire con il TPMS (il sistema di monitoraggio della pressione). Se noti che la luce del tuo TPMS si accende, prova a utilizzare il supporto in posizioni diverse per evitare che i segnali interferiscano l'uno con l'altro.

! Il braccio telescopico si estende da 13 cm a 18 cm.

A prima vista

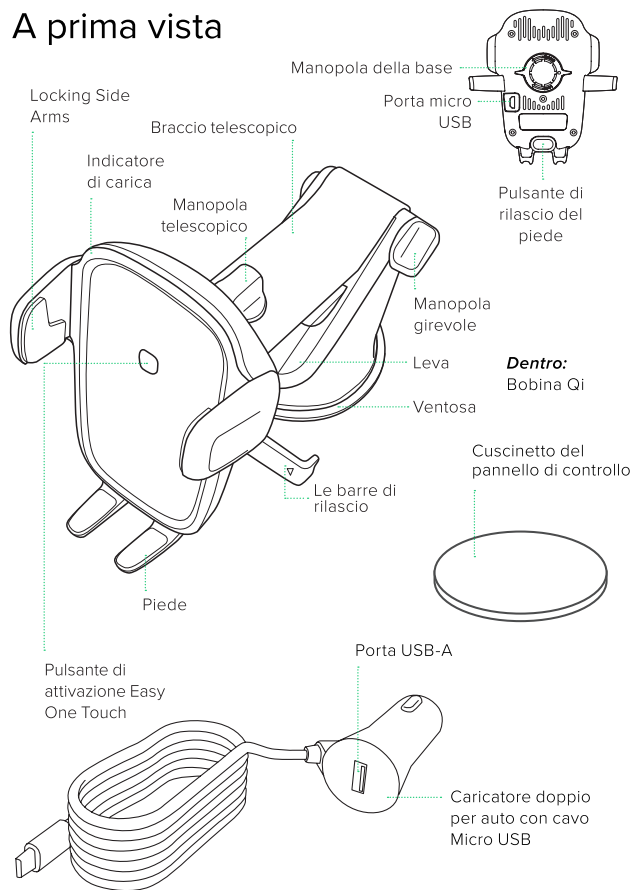

Guida di allineamento della Qi

La bobina del ricevitore del Qi si trova di solito nella parte centrale del telefono. Verifica con il produttore del telefono la posizione della bobina Qi. Di seguito sono riportati alcuni esempi dei telefoni più usati.

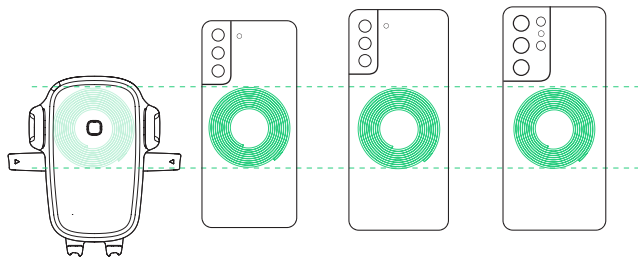
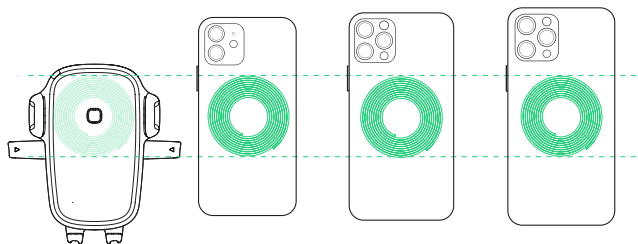

! Per una ricarica wireless ottimale, assicurarsi che lo smartphone e le bobine Qi montate siano allineate.

Regolazione del Supporto

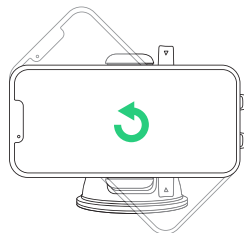

Manopola della base

Per montare in modalità orizzontale, allentare la manopola della base per ruotare la base. Stringere per bloccare nella posizione desiderata.

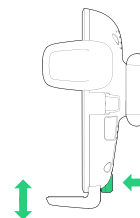

Pulsante di rilascio del piede

Il piedino può essere regolato su 3 diverse altezze per adattarsi alle diverse dimensioni del telefono, una volta scelta la configurazione, il piedino è progettato per allinearsi con il centro dei bracci laterali per una ricarica Qi Wireless ottimale.

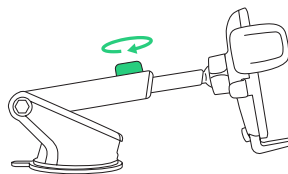

Manopola telescopico

Situato sulla parte superiore del braccio telescopico, allentare per estendere il braccio e stringere per allacciare la distanza.

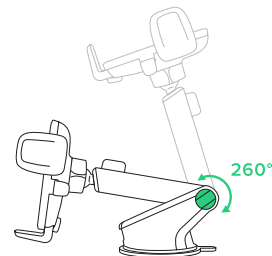

Manopola girevole

Situato sul lato della base del supporto, la rotazione si lascia di ruotare il braccio telescopico. Stringere per allacciare la posizione.

Installazione

Il montaggio del supporto

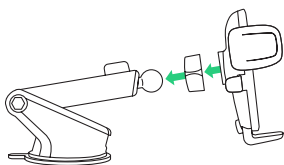

1. Collegare la base del supporto con il giunto sferico.

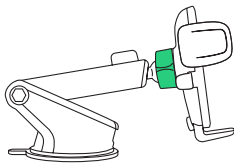

2. Stringere la manopola della base.

Collegare il supporto

Scegliere un metodo di installazione: Cruscotto/superficie piana (A) o parabrezza/vetro curvo (B).

! Se il vostro veicolo ha un cruscotto in pelle, raccomandiamo l'installazione sul parabrezza per evitare danni.

[Opzione A] Installazione su cruscotto/superficie piana

Scegliere un'area su una superficie piana sul cruscotto del veicolo e asciugare la polvere o i detriti dalla superficie.

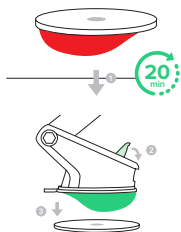

1. Staccare il film sul cruscotto e attaccarlo sul luogo di installazione desiderata. Aspettare 20 minuti perché l'adesivo sia ben fissato prima di procedere al passo successivo.
2. Staccare la pellicola protettiva sulla ventosa e premere saldamente il supporto sul cruscotto.
3. Premere la leva di bloccaggio verso il basso per attivare l'aspirazione.

[Opzione B] L'Installazione sul parabrezza o vetro curvo

Scegliere una posizione sul parabrezza e asciugare la polvere o i detriti dalla superficie.

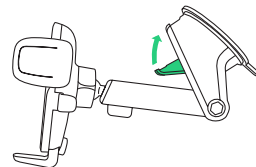
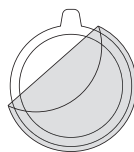

1. Staccare la pellicola protettiva sulla ventosa e premere saldamente il supporto sul parabrezza.
2. Premere la leva di bloccaggio verso il basso per attivare l'aspirazione.

- ! Si prega di fare attenzione durante la rimozione del tappetino per cruscotto, si consiglia di rimuoverlo lentamente dal bordo per evitare danni.
- ! Si sconsiglia l'uso del tappetino per cruscotto durante il montaggio sul parabrezza.
- ! Per riutilizzare la ventosa, semplicemente sciacquare sotto l'acqua calda e lasciare asciugare all'aria per rendere la ventosa nuovamente appiccicosa.

Collegamento di energia

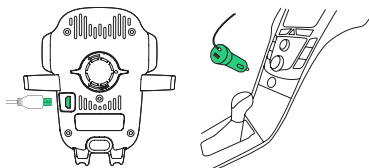

- ! Il Easy One Touch Wireless 2 non ha un interruttore on/off. Una volta collegato il dispositivo alla fonte di alimentazione, rimarrà acceso.

Utilizzo del meccanismo Easy One Touch

Il meccanismo di blocco e rilascio Easy One Touch semplifica il montaggio e il recupero degli smartphone in pochi secondi.

Il montaggio

1. Premere i bracci laterali di bloccaggio.

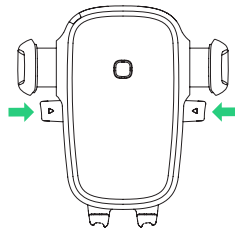

2. Premere il dispositivo contro il pulsante di attivazione Easy One Touch. I bracci del supporto chiuderanno automaticamente al contatto e terranno il dispositivo durante il viaggio.

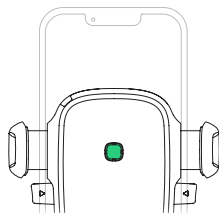

Il Rilascio

Premere i bracci laterali di bloccaggio con una mano e recuperare il dispositivo.

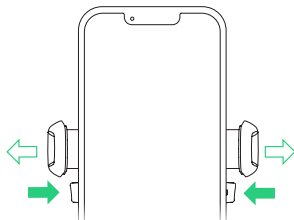

Specifiche del Caricatore Wireless

INGRESSO	DC 5V/3A 9V/2A 12V/1.5A
PORTA DEL CARICATORE	MICRO USB
LUNGHEZZA	4.3"
LARGHEZZA	2.4"
ALTEZZA	4.5"
PESO	3.6 oz

Specifiche del Caricatore per la Macchina

INGRESSO	12V~24V
PRODUZIONE	DC 5V/3A 9V/2A 12V/1.5A

Indicatore di Carica

LUCE VERDE FISSA	Telefono in carica
LUCE ROSSA LAMPEGGIANTE	Telefono non in carica. Oggetto estraneo rilevato o surriscaldamento del supporto o smartphone.

Erste Schritte

Befolgen Sie für einen optimalen Einbau die detaillierten Anweisungen in diesem Handbuch, wenn Sie das Easy One Touch Wireless 2 verwenden. iOttie haftet nicht für mögliche Schäden, die auf Grund einer unsachgemäßen Verwendung des Produkts entstehen.

Kritische Information

Das Armaturenbrett-Pad ist mit einem semipermanenten Klebeband befestigt. Jedes Pad wird nur einmal verwendet. Einmal entfernt, kann es nicht wieder montiert werden. Wir empfehlen, dass die Oberfläche eine Temperatur von über 65 ° F aufweist, bevor Sie das Produkt befestigen.

Kompatibilität

Kompatibel mit Google, Apple und Samsung kabellosen Schnellladern. Das Easy One Touch Wireless 2 bietet kabelloses Schnellladen für alle Qi-fähigen Smartphones (die Qi-Geschwindigkeit hängt von der Marke und dem Modell des Telefons ab).

Aufladen im Fahrzeug mit Qi Wireless

Verwenden Sie das mitgelieferte iOttie-Autoladegerät und das Micro-USB-Kabel. Wenn Sie ein Autoladegerät eines Drittanbieters verwenden sollten, verwenden Sie bitte einen Qualcomm Schnelllader 2.0 oder einen gleichwertigen Adapter, um eine drahtlose Ladung zu empfangen (mit kompatiblen Geräten).

Das Signal der kabellosen Ladestation von Easy One Touch kann das TPMS (das Drucküberwachungssystem) stören. Wenn Sie bemerken, dass Ihre TPMS-Anzeige aufleuchtet, versuchen Sie bitte, Ihre Halterung an verschiedenen Orten zu verwenden, um zu vermeiden, dass die Signale sich gegenseitig stören.

! Der Teleskoparm erstreckt von 13 cm bis 18 cm.

Auf einen Blick

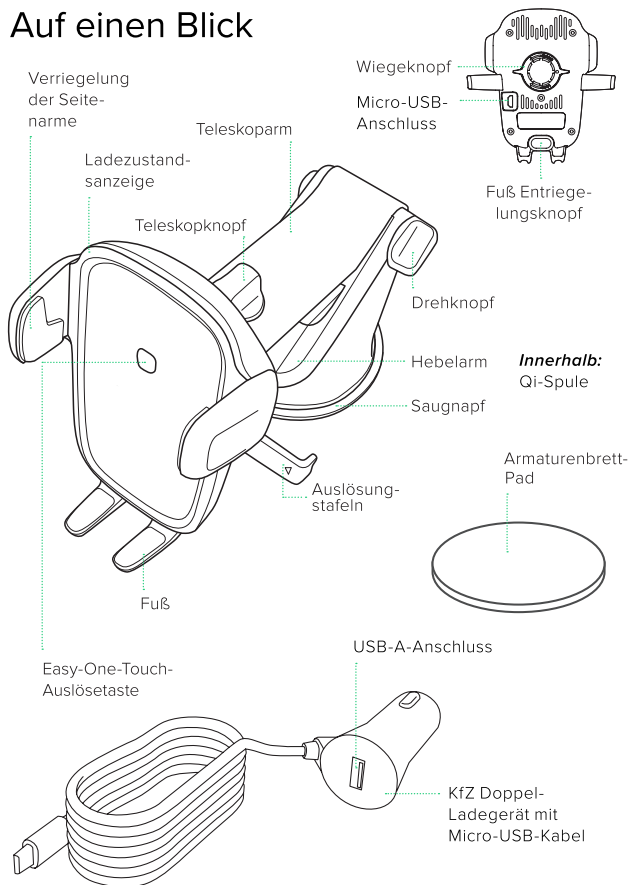

Qi-Ausrichtungshilfe

Die Qi-Empfängerspule befindet sich in der Regel im mittleren Bereich des Telefons. Informieren Sie sich beim Hersteller Ihres Mobiltelefons über die Position der Qi-Spule. Nachfolgend finden Sie einige Beispiele für häufig verwendete Mobiltelefone.

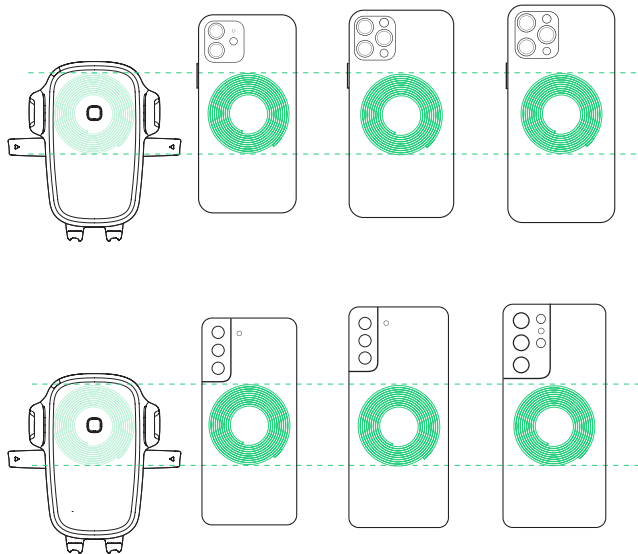

! Stellen Sie für ein optimales drahtloses Laden sicher, dass die Qi-Spulen Ihres Smartphones und der Halterung ausgerichtet sind.

Einstellung der Halterung

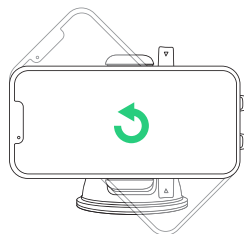

Wiegeknopf

Wenn Sie im Querformat montieren, lösen Sie die Wiege, um sie zu drehen. Ziehen Sie sie fest, um die gewünschte Position festzulegen.

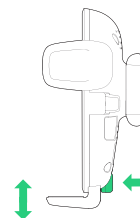

Fuß Entriegelungsknopf

Der Fuß kann auf 3 verschiedene Höheneinstellungen eingestellt werden, um verschiedenen Telefongrößen Rechnung zu tragen. Sobald die Einstellung ausgewählt ist, ist der Fuß so ausgelegt, dass er zur Mitte der Seitenarme ausgerichtet ist, um ein optimales Aufladen mit Qi Wireless zu ermöglichen.

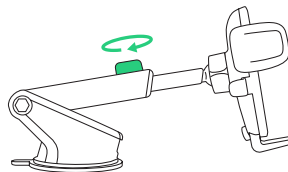

Teleskopknopf

Sich auf dem Teleskoparm befindend, lockern Sie den Arm und ziehen Sie ihn fest, um den Abstand zu sichern.

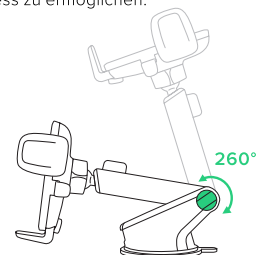

Drehknopf

An der Seite der Montagesockel gelegen, durch Drehen können Sie den Teleskoparm schwenken. Ziehen Sie in fester Position fest.

Installation

Montage der Halterung

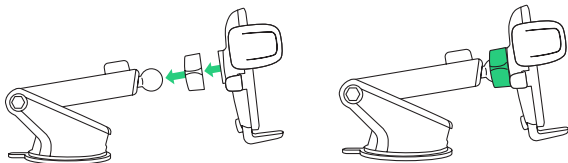

1. Verbinden Sie die Montagehalterung mit dem Kugelgelenk.
2. Ziehen Sie den Wiegeknopf fest.

Befestigung der Halterung

Wählen Sie eine Installationsmethode: Armaturenbrett / flache Oberfläche (A) oder Windschutzscheibe / gebogenes Glas (B).

- ! Wenn Ihr Fahrzeug ein ledernes Armaturenbrett hat, empfehlen wir die Montage an der Windschutzscheibe, um eine Beschädigung des Armaturenbretts zu vermeiden.

[Option A] Installation von Armaturenbrett oder flacher Oberfläche

Wählen Sie einen Bereich auf einer flachen Oberfläche auf dem Armaturenbrett des Fahrzeugs und wischen Sie Staub oder Schmutz von der Oberfläche ab.

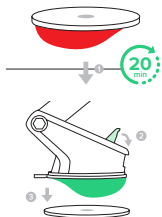

1. Ziehen Sie den Film vom Armaturenbrett-Pad ab und kleben Sie den gewünschten Installationsort fest. Warten Sie 20 Minuten.
2. Ziehen Sie den Schutzfilm vom Saugnapf ab und drücken Sie die Halterung fest auf das Armaturenbrett-Pad.
3. Drücken Sie den Verriegelungshebel nach unten, um die Absaugung zu aktivieren.

[Option B]

Windschutzscheibeninstallation oder gebogene Glasinstallation

Wählen Sie einen Ort an der Windschutzscheibe und wischen Sie Staub oder Schmutz von der Oberfläche ab.



1. Ziehen Sie den Schutzfilm vom Saugnapf ab und drücken Sie die Halterung fest auf die Windschutzscheibe.
2. Drücken Sie den Verriegelungshebel nach unten, um die Absaugung zu aktivieren.

- ! Beim Entfernen der Armaturenbrett-Unterlage ist Vorsicht geboten. Wir empfehlen ein langsames Entfernen vom Rand aus, um Schäden zu vermeiden.
- ! Ein Verwenden der Armaturenbrett-Unterlage auf der Windschutzscheibe wird nicht empfohlen.
- ! Um den Saugnapf wiederzuverwenden, spülen Sie ihn einfach unter warmem Wasser ab und lassen Sie ihn an der Luft trocknen, um die haftende Saugfähigkeit wiederherzustellen.

Anschließen der Stromversorgung

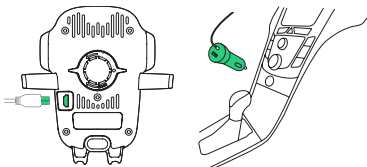

- ! Das Easy One Touch Wireless 2 wird über ein Micro-USB-Kabel mit Strom versorgt. Easy One Touch Wireless verfügt nicht über einen Ein-/Aussschalter. Sobald das Gerät an die Stromquelle angeschlossen ist, bleibt es eingeschaltet.

Verwenden von Easy-One-Touch Mechanismus

Mit dem Easy-One-Touch-Verriegelungs- und Freigabemechanismus können Sie Ihr Smartphone in Sekundenschnelle montieren und abholen.

Einbau

1. Drücken Sie die Verriegelungsseitenarme ein.

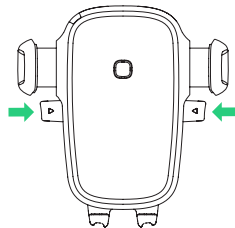

2. Drücken Sie Ihr Gerät gegen die Easy-One-Touch-Auslösetaste. Die Arme der Halterung schließen sich bei Berührung automatisch und halten das Gerät während der Fahrt.

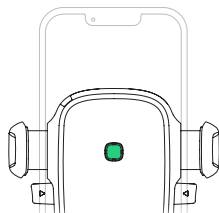

Freigabe

Drücken Sie die Verriegelungsseitenarme mit einer Hand und holen Sie das Gerät ab.

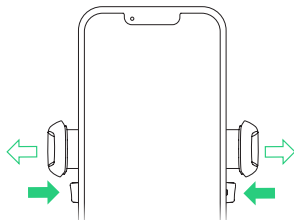

Drahtloses Ladegerät-Spezifikationen

EINGABE	DC 5V/3A 9V/2A 12V/1.5A
LADEANSCHLUSS	MICRO USB
LÄNGE	4.3"
BREITE	2.4"
HÖHE	4.5"
GEWICHT	3.6 oz

Auto-Ladegerät-Spezifikationen

EINGABE	12V~24V
AUSGABE	DC 5V/3A 9V/2A 12V/1.5A

Ladezustandsanzeige

KONSTANTES GRÜNES LICHT	Smartphone wird aufgeladen.
BLINKENDES ROTES LICHT	Smartphone wird nicht aufgeladen. Fremdkörper erkannt oder Überhitzung der Halterung oder des Smartphones.

Empezando

Para conseguir un fijación ideal, siga atentamente las instrucciones que se incluyen en este manual al usar el Easy One Touch Wireless 2. iOttie no es responsable por posibles daños debidos al uso incorrecto del producto.

Información importante

La almohadilla para el tablero de instrumentos se fija con una cinta adhesiva semipermanente. Cada almohadilla se usa una sola vez. Una vez retirada, no se puede volver a colocar. Antes de montar el producto, recomendamos que la superficie y el producto estén por encima de los 65°F.

Compatibilidad

Compatible con carga inalámbrica de Google, Apple y Samsung. El Easy One Touch Wireless 2 ofrece carga rápida inalámbrica para todos los teléfonos inteligentes habilitados para carga Qi (la velocidad de Qi depende de la marca y modelo del teléfono).

Carga inalámbrica Qi en el vehículo

Utilice el iOttie Car Charger y el cable micro USB incluidos. Si usa un cargador de vehículo móvil de terceros, use un Qualcomm Quick Charge 2.0 o un adaptador equivalente para recibir una carga inalámbrica (con dispositivos compatibles).

La señal de carga inalámbrica del Easy One Touch podría llegar a interferir con su TPMS (el sistema de monitoreo de presión). Si nota que su luz de TPMS se enciende, por favor intente usar su soporte en otro lugar para evitar que las señales interfieran unas con otras.

! El brazo telescópico se extiende de 13cm a 18 cm.

De un vistazo

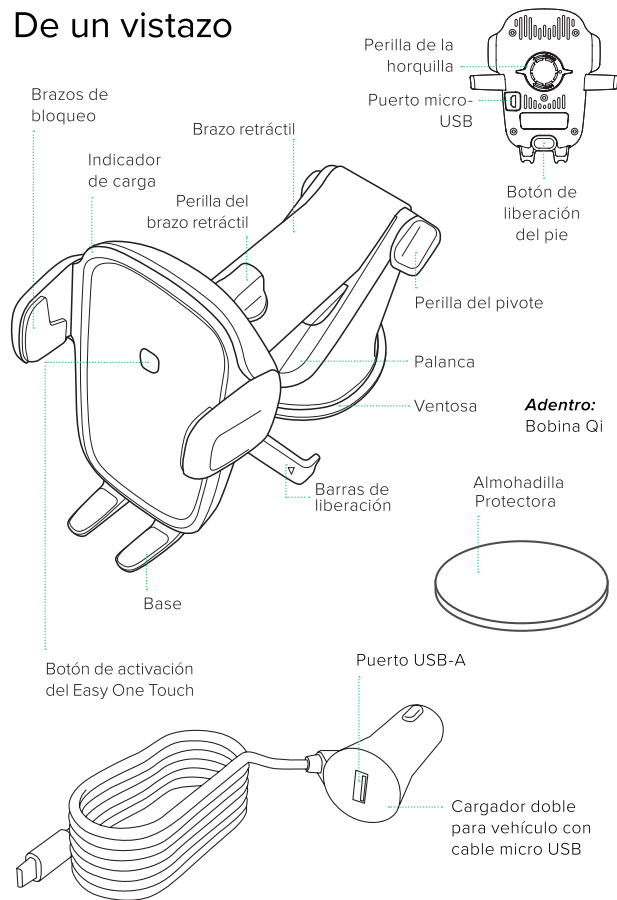

Guía de alineación de Qi

La bobina del receptor Qi generalmente se encuentra en el área central del teléfono. Verifique con el fabricante de su teléfono la ubicación de la bobina Qi. A continuación, algunos ejemplos de teléfonos de uso común.

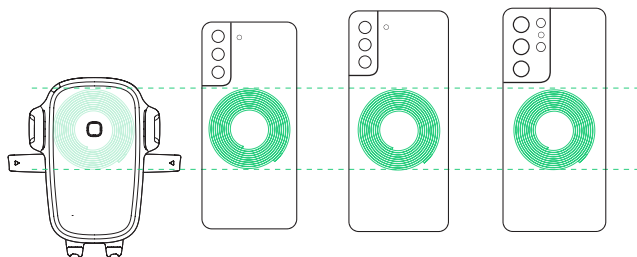
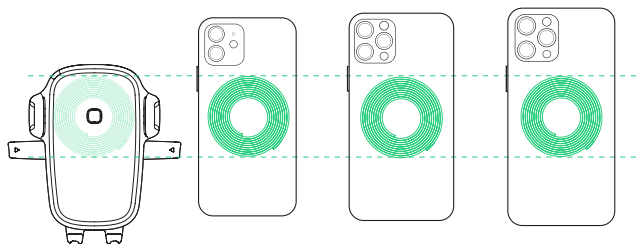

! Para una carga inalámbrica óptima, por favor, asegúrese que su teléfono y el receptor Qi de la montura están perfectamente alineados.

Ajuste del soporte

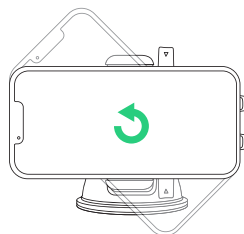

Perilla de la horquilla

Cuando lo instale en modo horizontal, afloje la perilla para girar la horquilla. Apriétela para fijarla en la posición deseada.

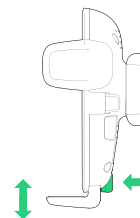

Botón de liberación del pie

El pie se puede ajustar a 3 configuraciones de altura diferentes para adaptarse a diferentes tamaños de teléfono, una vez que se elige la configuración, el pie está diseñado para alinearse con el centro de los brazos laterales para una carga inalámbrica Qi óptima.

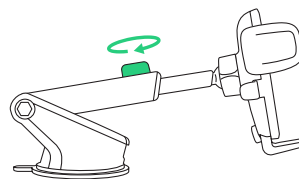

Perilla del brazo retráctil

Use la perilla ubicada en la parte superior del brazo extensible, aflóielo para extender el brazo y apriételo para fijar su longitud.

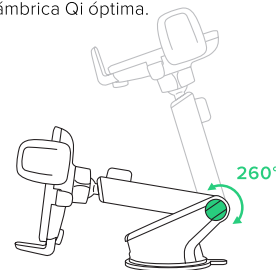

Perilla del pivote

Use la perilla ubicada en un lado de la base del soporte, al aflojarla se puede mover el brazo extensible. Apriétela para fijar la posición.

Instalación

Colocación del soporte

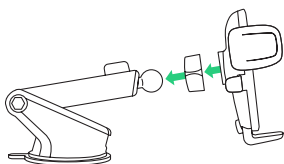

1. Conecte la horquilla a la junta esférica.

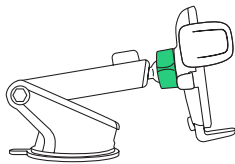

2. Apriete la perilla de la horquilla.

Instalando el soporte

Elija un método de instalación: Tablero de instrumentos/ superficie plana (A) o parabrisas/vidrio curvado (B).

! Si su vehículo tiene un tablero de cuero, recomendamos el montaje en el parabrisas para evitar dañar al tablero.

[Opción A] Instalación en el tablero o en una superficie plana

Elija un área en una superficie plana en el tablero del vehículo y limpie todo el polvo o residuos de la misma.

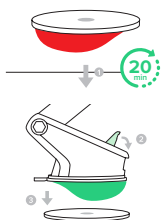

1. Quite el papel protector de la almohadilla del tablero y péguela en el lugar que desee. Espere entre 20 minutos antes de proceder al siguiente paso.

2. Quite el papel protector de la ventosa y presione firmemente el soporte sobre la almohadilla del tablero.

3. Presione hacia abajo la palanca de bloqueo para activar la succión.

[Opción B] Instalación en parabrisas o vidrio curvo

Elija un lugar en el parabrisas y limpie el polvo o residuos de la superficie.

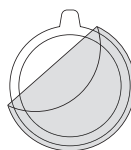

1. Quite el papel protector de la ventosa y presione firmemente el soporte sobre el parabrisas.

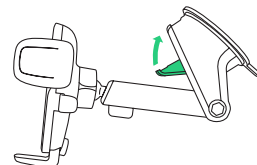

2. Presione hacia abajo la palanca de bloqueo para activar la succión.

! Tenga cuidado a retirar la almohadilla protectora. Recomendamos retirarla lentamente desde el borde para evitar daños.

! No se recomienda usar la almohadilla protectora para el montaje del parabrisa.

! Para reutilizar la ventosa, simplemente enjuague con agua tibia y deje que se seque al aire para restaurar la succión pegajosa.

Conexión a la corriente

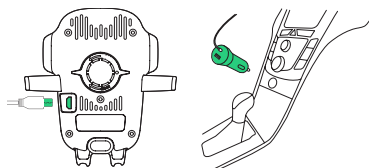

! El Easy One Touch Wireless 2 no tiene un interruptor de encendido/apagado, y se alimenta via cable micro-USB. Una vez que el dispositivo esté conectado a la fuente de alimentación, permanecerá encendido.

Uso del mecanismo Easy One Touch

El mecanismo de bloqueo y desenganche Easy One Touch hace que sea fácil colocar y retirar teléfonos inteligentes en cuestión de segundos.

Colocación

1. Presione los brazos de bloqueo.

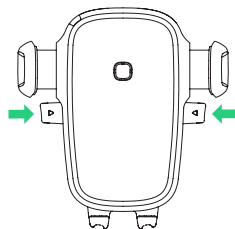

2. Presione su dispositivo contra el botón de activación del Easy One Touch. Los brazos de la montura se cerrarán automáticamente al entrar en contacto y sujetarán el dispositivo durante el viaje.

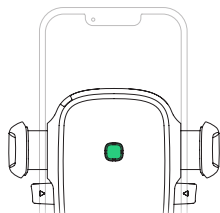

Retirar

Presione los brazos de bloqueo con una mano y retire el dispositivo.

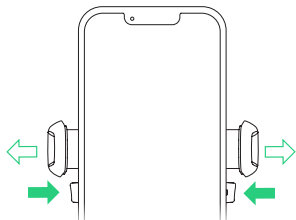

Especificaciones del Cargador Inalámbrico

ENTRADA	DC 5V/3A 9V/2A 12V/1.5A
PUERTO DE CARGA	MICRO USB
LARGO	4.3"
ANCHO	2.4"
ALTURA	4.5"
PESO	3.6 oz

Especificaciones del cargador de coche

ENTRADA	12V~24V
SALIDA	DC 5V/3A 9V/2A 12V/1.5A

Indicador de Carga

LUZ VERDE SÓLIDA	Teléfono inteligente en carga.
LUZ ROJA PARPADEANTE	El teléfono inteligente no se está cargando. Objeto extraño detectado, sobrecalentamiento de la montura o el teléfono.

IC Warning

This device complies with Industry Canada license-exempt RSS standard(s). Operation is subject to the following two conditions:

- (1) This device may not cause interference.
- (2) This device must accept any interference, including interference that may cause undesired operation of the device.

Le présent appareil est conforme aux CNR d'Industrie Canada applicables aux appareils radio exempts de licence. L'exploitation est autorisée aux deux conditions suivantes:

- (1) l'appareil ne doit pas produire de brouillage.
- (2) l'utilisateur de l'appareil doit accepter tout brouillage radioélectrique subi, même si le brouillage est susceptible d'en compromettre le fonctionnement.

The device has been evaluated to meet general RF exposure requirement.

To maintain compliance with RSS-102 — Radio Frequency (RF) Exposure guidelines, this equipment should be installed and operated with a minimum distance of 20cm between the radiator and your body.

le dispositif a été évalué à répondre général rf exposition exigence. pour maintenir la conformité avec les directives d'exposition du RSS-102-Radio Fréquence (RF), ce matériel doit être installé et exploité à une distance minimale de 20 cm entre le radiateur et votre corps.



Easy One Touch 2 Wireless is backed by a 2 year warranty.

Request your warranty here

<https://www.iottie.com/support/customerservice>





EN If you love your iOttie product, let us know by leaving a review online, or connect with us on our social platforms.

FR Si vous aimez votre produit iOttie, merci de nous le faire savoir en laissant un commentaire en ligne ou nous rejoindre sur nos réseaux sociaux.

IT Se ami il tuo prodotto iOttie, faccelo sapere lasciando una recensione online o sulle nostre piattaforme social.

DE Wenn Sie von Ihrem iOttie-Produkt begeistert sind, lassen Sie es uns bitte wissen, indem Sie eine Bewertung online abgeben oder sich mit uns auf unseren sozialen Plattformen verbinden.

ES Si le gusta su producto iOttie, háganos saber dejando una reseña en línea, o conéctese con nosotros en nuestras plataformas sociales.

 www.iottie.com  cs@iottie.com

iottie