

iTap 3

Magnetic Dash & Windshield Mount

User Manual

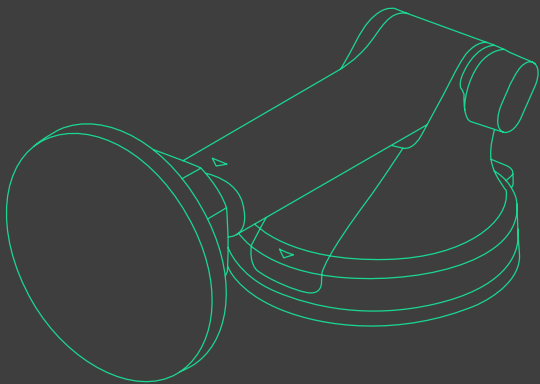

iTap 3

Magnetic Dash & Windshield Mount

User Manual

	English	04
	French	14
	Italian	24
	German	34
	Spanish	44

Index

For optimal mounting, please follow the details instructions within this manual when using the iTap 3 Magnetic Dash & Windshield Mount. iOttie is not liable for possible damages due to product misuse.

01 Product Information

At a Glance

Device Compatibility

Product Specifications

02 Installation

Product Assembly

Attaching the Mount

Attaching the Magnetic Ring Adapter

Mounting Your Phone

01 Product Information

At a Glance

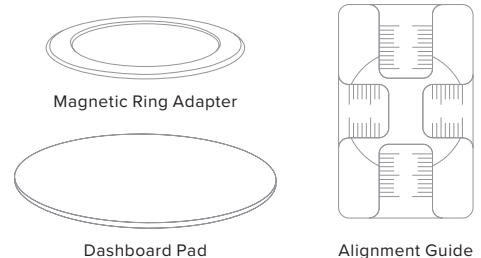
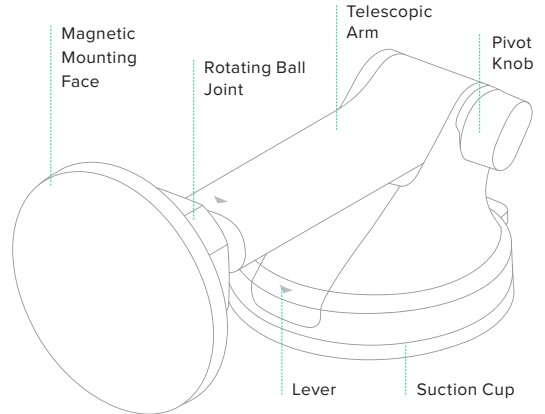

Device Compatibility

iTap 3 products are compatible with MagSafe series iPhones and cases. The included magnetic adapter ring can be attached to the back of all other smartphones and smartphone cases for universal compatibility.



MagSafe Series
iPhones and Cases

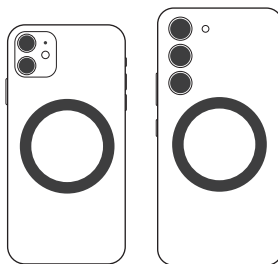

Non-MagSafe Phones
and Cases via Magnetic
Ring Adapter

Product Specifications

Item	Specification
Length	5.3"
Width	2.5"
Height	2.7"
Weight	4.5 oz

*Telescopic arm extends from 4 inches to 6 inches.

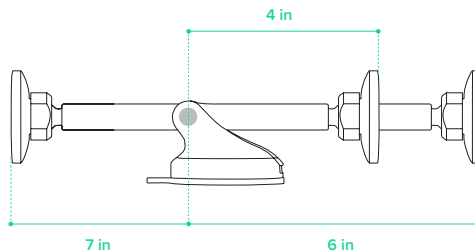

02 Installation

Product Assembly

1. Connect the mount cradle to the ball joint.

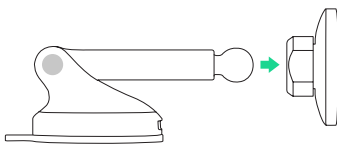

2. Tighten the cradle knob.

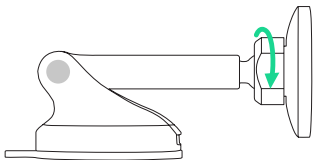

Attaching the Dash Mount

Choose an installation method: dashboard/flat surface (A) or windshield (B).

Option A

Dashboard or Flat Surface Installation

Choose a flat area on the vehicle's dashboard and wipe any dust or debris from the surface.

***If your vehicle has a leather dashboard we recommend windshield mounting to avoid damaging your dash.**

1. Peel off the film on the dashboard pad and evenly press onto the desired installation location. Wait at least 20 minutes before attaching the mount.

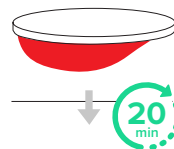

2. Remove the plastic cover from the suction cup and firmly press the mount onto the dashboard pad.

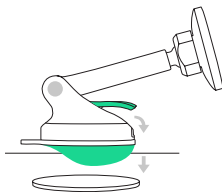

3. Push down the locking lever to engage suction.

The dashboard pad is mounted with a semi-permanent adhesive tape. Once removed, it cannot be re-mounted.

When mounting, it is recommended that the surface and product be above 65°F.

When removing the dashboard pad, please use caution. We recommend removing slowly from the edge to avoid damage.

Option B

Windshield Installation

Choose a location on the windshield and wipe any dust or debris from the surface.

***The dashboard pad should not be used for windshield mounting.**



1. Peel off the protective film on the suction cup and press firmly onto the windshield.
2. Push down the locking lever to engage suction.

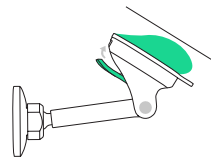

To reuse the suction cup, simply rinse under warm water and let air dry to restore tacky suction.



Attaching the Magnetic Ring Adapter

For devices and cases that are not Qi2 or MagSafe compatible, please attach the included magnetic ring adapter to the back of your phone or phone case to enable compatibility with the iTap 3.

! Not designed for use with metal, glass, or textured phone cases, or phones with built-in wallets or grips.

1. Clean the back of your phone or phone case with the wet wipe, then use the dry wipe.

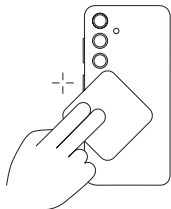

2. Position the alignment guide so that the opening is in the center of your phone or case.

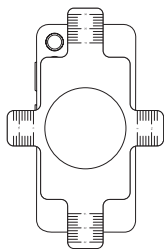

3. Remove the protective film from the magnetic ring.



4. Carefully place the magnetic ring inside the opening on the alignment guide and press firmly. Wait at least one hour before using.

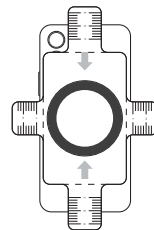

*****Once attached, the ring can be removed, but not repositioned.

Mounting Your Phone

Simply tap your phone against the mount and the magnets will hold it in place. You are now ready to start driving.

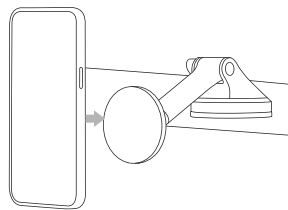

Indice

Pour une fixation optimale, veuillez suivre les instructions détaillées dans ce manuel lorsque vous utilisez le support de tableau de bord et pare-brise magnétique iTap 3. iOttie n'est pas responsable des dommages éventuels causés par une mauvaise utilisation du produit.

01 Informations sur le produit

Aperçu

Compatibilité des appareils

Spécifications du produit

02 Installation

Assemblage du produit

Fixation du support

Fixation de l'adaptateur d'anneau magnétique

Fixation de votre téléphone

01 Informations sur le produit

Aperçu

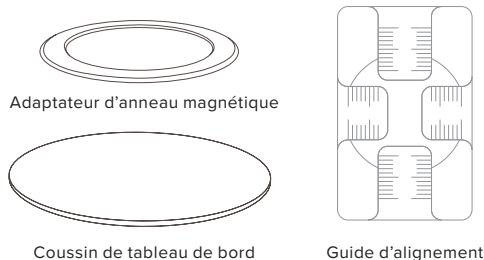
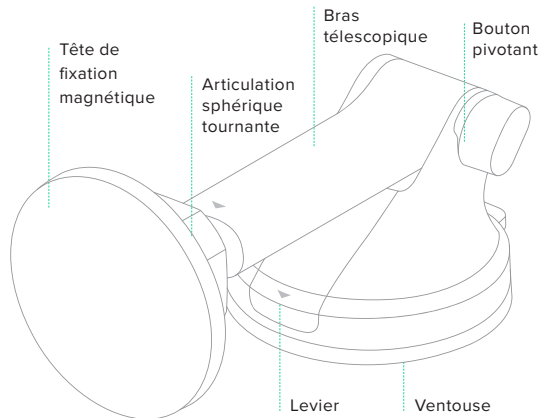

Compatibilité des appareils

Les produits iTap 3 sont compatibles avec les iPhones et les étuis de la série MagSafe. La bague d'adaptation magnétique incluse peut être fixée à l'arrière de tout type de téléphone intelligent et étuis de téléphone pour une compatibilité universelle.



iPhones MagSafe de la série MagSafe et les étuis

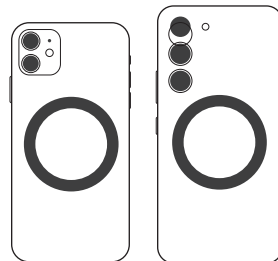

Téléphones cellulaires et étuis non-MagSafe avec l'anneau magnétique

Spécifications du produit

Article	Spécifications
Longueur	13.5 cm
Largeur	6.5 cm
Hauteur	7 cm
Pois	128.7 g

*Le bras télescopique s'étend de 10 centimètres à 18 centimètres.

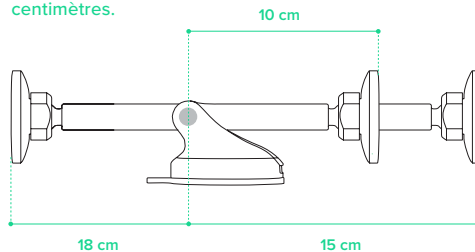

02 Installation

Assemblage du produit

1. Connectez le support de montage avec la rotule d'attelage.

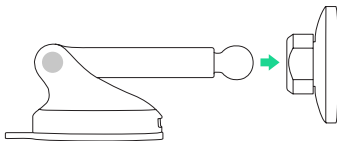

2. Serrez ensuite le bouton du support.

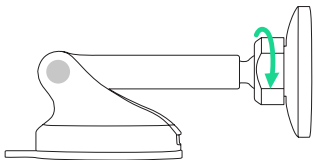

Fixation du support

Choisissez une méthode d'installation : tableau de bord/surface plane (A) ou pare-brise (B).

Option A

Installation sur tableau de bord ou surface plane

Choisissez une surface plane sur le tableau de bord du véhicule et essuyez toute poussière ou débris de la surface.

***Si votre véhicule est équipé d'un tableau de bord en cuir, nous vous recommandons une fixation au pare-brise pour éviter d'endommager votre tableau de bord.**

1. Retirez le film du tableau de bord puis collez-le sur le lieu d'installation désiré. Attendez 20 minutes pour que l'adhésif adhère avant de ne pas passer à l'étape suivante.

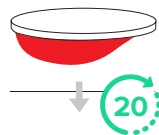

2. Retirez le film protecteur de la ventouse puis appuyez-la fermement sur la surface plane du tableau de bord.
3. Enclenchez le levier de verrouillage vers le bas pour mettre en œuvre la succion.

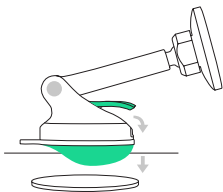

Le coussin du tableau de bord est fixé d'un ruban adhésif semi-permanent. Une fois retiré, il ne peut pas être remonté.

Lors du montage, il est recommandé que la surface et le produit soient au-dessus de 18°C.

Lors du retrait du coussin du tableau de bord, veuillez faire preuve de prudence. Nous vous recommandons de retirer lentement du bord pour éviter tout dommage.

Option B

Installation au pare-brise

Choisissez un emplacement sur le pare-brise et essayez toute poussière ou débris de la surface.

***Le coussin de tableau de bord n'est pas recommandé pour le montage sur pare-brise.**



1. Décollez le film protecteur de la ventouse et appuyez fermement sur le pare-brise.

2. Abaissez le levier de verrouillage pour activer la ventouse.

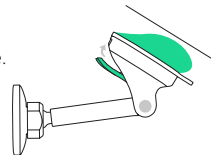

Pour réutiliser la ventouse, il suffit de la rincer à l'eau tiède et de la laisser sécher à l'air libre pour rétablir l'aspiration collante.



Fixation de l'adaptateur d'anneau magnétique

Pour les appareils et les étuis qui ne sont pas compatibles avec Qi2 ou MagSafe, veuillez fixer l'adaptateur d'anneau magnétique inclus à l'arrière de votre téléphone ou de votre étui pour permettre la compatibilité avec l'iTap 3.

❗ **N'est pas conçu pour être utilisé avec des étuis pour cellular en métal, en verre ou texturés, ou des étuis pour cellulaire avec portefeuilles ou poignées intégrées.**

1. Nettoyez le dos de votre cellulaire ou de son étui avec la lingette humide, puis utilisez la lingette sèche.

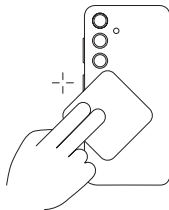

2. Positionnez le guide d'alignement de manière à ce que l'ouverture soit au centre de votre cellulaire ou de votre étui.

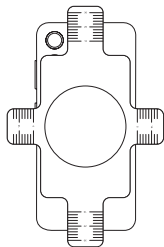

3. Retirez le film protecteur de l'anneau magnétique.



4. Placez soigneusement l'anneau magnétique à l'intérieur de l'ouverture du guide d'alignement et appuyez fermement. Attendez au moins une heure avant de l'utiliser.

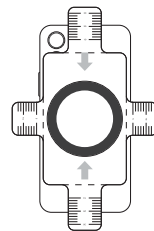

*Une fois fixé, l'anneau peut être retiré, mais pas repositionné.

Fixation de votre téléphone

Il suffit de placer votre téléphone contre le support pour que les aimants le maintiennent en place. Vous êtes maintenant prêt à conduire.

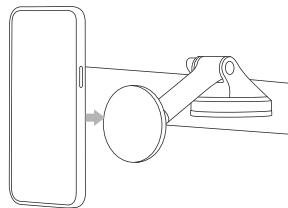

Indice

Per un montaggio ottimale, seguire le istruzioni dettagliate contenute in questo manuale per usare il supporto magnetico per parabrezza e cruscotto iTap 3. iOttie non è responsabile per eventuali danni causati da un uso improprio del prodotto.

01 Informazioni sul prodotto

A prima vista

Compatibilità del dispositivo

Specifiche del prodotto

02 Installazione

Assemblaggio del prodotto

Fissare il supporto

Collegamento dell'adattatore per anello magnetico

Montaggio del telefono

01 Informazioni sul prodotto

A prima vista

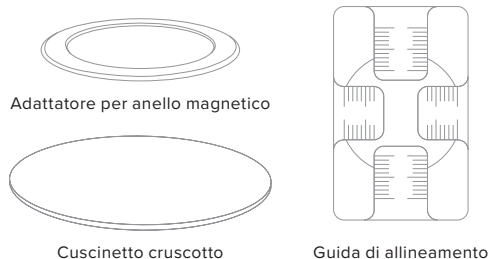
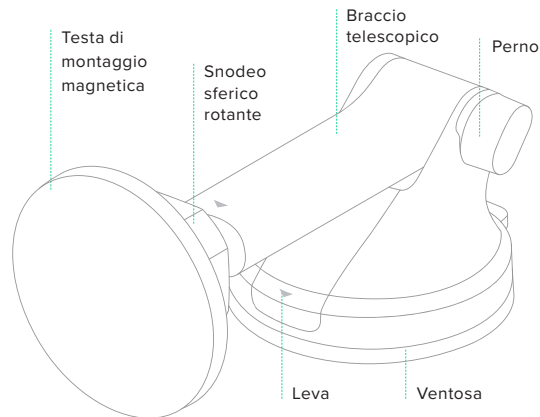

Compatibilità del dispositivo

I prodotti iTap 3 sono compatibili con gli iPhone e le custodie della serie MagSafe. L'anello adattatore magnetico anello adattatore magnetico incluso è universalmente compatibile e può essere attaccato al retro di tutti gli altri smartphone e custodie per smartphone.



Serie MagSafe
iPhones e custodie

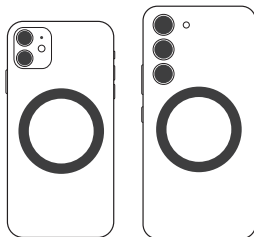

Telefoni e custodie non
MagSafe tramite anello
magnetico

Specifiche del prodotto

Articolo	Caratteristiche
Lunghezza	13.5 cm
Larghezza	6.5 cm
Altezza	7 cm
Peso	128.7 g

*Il braccio telescopico si estende da 10 cm a 18 cm.

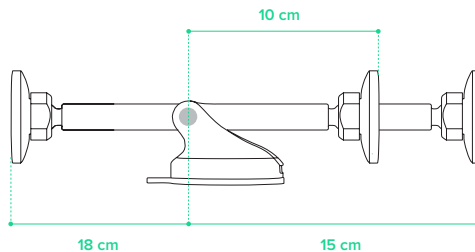

02 Installazione

Assemblaggio del prodotto

1. Collegare la base del supporto con il giunto sferico.

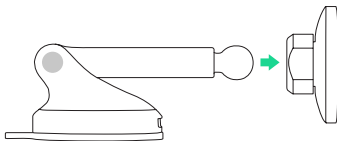

2. Poi, stringere la manopola della base.

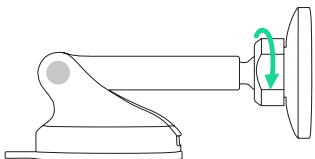

Fissare il supporto

Scegliere un metodo di installazione: cruscotto/ superficie piatta (A) o parabrezza (B).

Opzione A

Installazione sul cruscotto o superficie piatta

Scegliere un'area piatta del cruscotto del veicolo e pulire polvere o detriti dalla superficie.

***Se il vostro veicolo ha un cruscotto in pelle, raccomandiamo l'installazione sul parabrezza per evitare danni.**

1. Staccare il film sul cruscotto e attaccarlo sul luogo di installazione desiderata. Aspettare 20 minuti perché l'adesivo sia ben fissato prima di procedere al passo successivo.

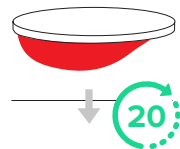

2. Staccare la pellicola protettiva sulla ventosa e premere saldamente il supporto sul cruscotto.
3. Premere la leva di bloccaggio verso il basso per attivare l'aspirazione.



Il cuscinetto del cruscotto è montato con adesivo semi-permanente. Una volta rimosso, non si può rimontare.

Alla montatura, si consiglia di controllare che la superficie ed il prodotto siano sopra i 18°C.

Si prega di fare attenzione quando si rimuove il cuscinetto del cruscotto. Si consiglia di rimuovere lentamente partendo dall'estremità per evitare danni.

Opzione B

Installazione sul parabrezza

Scegliere un'area del parabrezza e pulire polvere o detriti dalla superficie.

***Il cuscinetto del cruscotto non è raccomandato per montatura sul parabrezza.**



1. Rimuovi la pellicola protettiva della ventosa, e premere fermamente sul parabrezza.

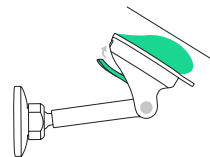

2. Abbassare la leva di sicurezza per assicurare la ventosa.

Per riusare la ventosa, sciacquare sotto acqua tiepida e lasciare asciugare all'aria.



Collegamento dell'adattatore per anello magnetico

Per consentire la compatibilità di iTap 3 con dispositivi e custodie non compatibili con Qi2 o MagSafe, ti invitiamo a collegare l'anello adattatore magnetico incluso nella confezione al retro del telefono o della custodia.

! Non progettato per l'utilizzo con custodie di metallo, vetro o sagomate, né con telefoni con portafogli o impugnature integrati.

1. Pulire il retro del telefono o della custodia con una salvietta umida, dopodiché usare una salvietta asciutta.

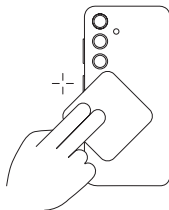

2. Posizionare la guida di allineamento in modo che l'apertura sia al centro del telefono o della custodia.

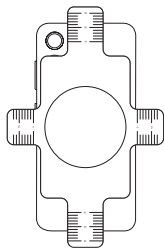

3. Rimuovere la pellicola protettiva dall'anello magnetico.



4. Posizionare con cura l'anello magnetico all'interno dell'apertura della guida di allineamento e premere a fondo. Attendere almeno un'ora prima dell'utilizzo.

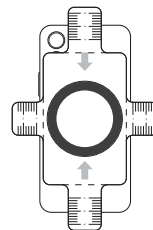

***Una volta fissato, l'anello può essere rimosso ma non riposizionato.**

Montaggio del telefono

Basta posizionare il telefono contro il supporto e i magneti lo terranno in posizione. Ora sei pronto per iniziare a guidare.

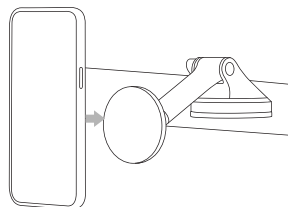

Index

Um eine optimale Befestigung, gewährleisten, befolgen sie bitte die detaillierten anweisungen in diesem handbuch, wenn sie die iTap 3 Magnetische Armaturenbrett und Windschutzscheibe Halterung. iOttie haftet nicht fucht mögliche schäden, die auf grund einer unsachgemäßen verwendung des produkts entstehen.

01 Produktinformationen

Auf einen blick

Gerätekompatibilität

Produktspezifikationen

02 Installation

Zusammenbau des Produkts

Anbringen der Halterung

Befestigung der Magnetringadapter

Einsetzen Ihres Telefons

01 Produktinformationen

Auf einen blick

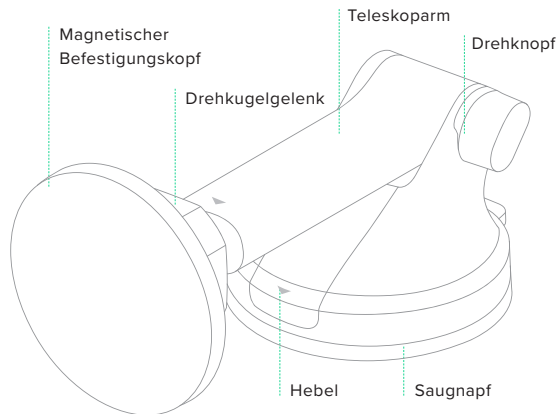

Magnetringadapter



Armaturenbrett-Pad

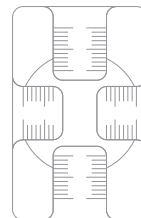

Schablone



Gerätekompatibilität

Die iTap 3 Produkte sind mit iPhones und Hüllen der MagSafe-Serie kompatibel. Der mitgelieferte magnetische Adapterring kann auf der Rückseite aller Smartphones und Hüllen angebracht werden, für eine universelle Kompatibilität.

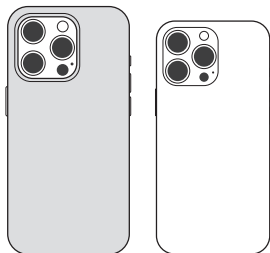

iPhones und Hüllen der MagSafe-Serie

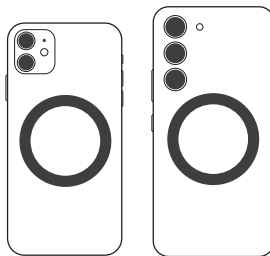

Telefone & Hüllen ohne MagSafe mit Magnetring

Produktspezifikationen

Artikel	Spezifikationen
Länge	13.5 cm
Breite	6.5 cm
Höhe	7 cm
Gewicht	128.7 g

*Der Teleskoparm erstreckt sich von 10 cm bis 18 cm.

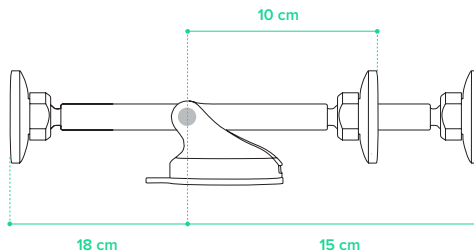

02 Installation

Zusammenbau des Produkts

1. Verbinden Sie die Montagehalterung mit dem Kugelgelenk.

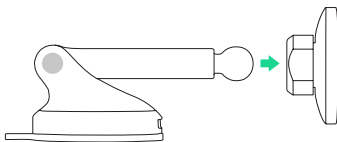

2. Dann ziehen Sie den Wiegeknopf fest.

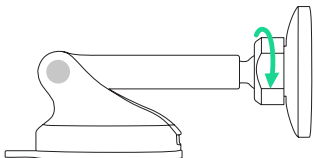

Anbringen der Halterung

Wählen Sie eine Installationsmethode:
Armaturenbrett/glatte Oberfläche (A) oder
Windschutzscheibe (B).

Möglichkeit A

Installation auf dem Armaturenbrett oder einer
flachen Oberfläche

Wählen Sie eine flache Stelle auf dem
Armaturenbrett des Fahrzeugs und entfernen
Sie Staub und Schmutz von der Oberfläche.

***Wenn Ihr Fahrzeug ein ledernes Armaturenbrett
hat, empfehlen wir die Montage an der
Windschutzscheibe, um eine Beschädigung des
Armaturenbretts zu vermeiden.**

1. Ziehen Sie den Film vom
Armaturenbrett-Pad
ab und kleben Sie den
gewünschten Installationsort
fest. Warten Sie 20 Minuten.

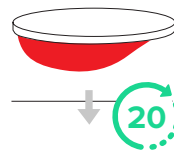

2. Ziehen Sie den Schutzfilm vom Saugnapf ab und drücken Sie die Halterung fest auf das Armaturenbrett-Pad.



3. Drücken Sie den Verriegelungshebel nach unten, um die Absaugung zu aktivieren.

Das Armaturenbrett-Pad wird mit einem semipermanenten Klebeband befestigt. Einmal entfernt, kann es nicht wieder angebracht werden.

Bei der Montage wird empfohlen, dass die Oberfläche und das Produkt eine Temperatur von über 18°C haben.

Gehen Sie beim Entfernen des Armaturenbrett-Pads bitte vorsichtig vor. Wir empfehlen, das Pad langsam von der Ecke aus zu entfernen, um Schäden zu vermeiden.

Möglichkeit B

Einbau an der Windschutzscheibe

Wählen Sie eine Stelle auf der Windschutzscheibe und entfernen Sie Staub und Schmutz von der Oberfläche.

*Das Armaturenbrett-Pad wird nicht für die Montage an der Windschutzscheibe empfohlen.



1. Ziehen Sie die Schutzfolie vom Saugnapf ab und drücken Sie ihn fest auf die Windschutzscheibe.

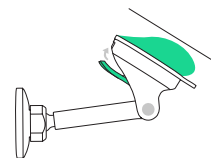

2. Drücken Sie den Verriegelungshebel nach unten, um die Ansaugung zu aktivieren.

Um den Saugnapf wiederzuverwenden, spülen Sie ihn einfach unter warmem Wasser ab und lassen Sie ihn an der Luft trocknen, damit er wieder haftet.



Befestigung der Magnetringadapte

Bringen Sie bei Geräten und Hüllen, die nicht mit Qi2 oder MagSafe kompatibel sind, den mitgelieferten magnetischen Adapterring an der Rückseite Ihres Telefons oder der Hülle an, für die Kompatibilität mit dem iTap 3.

! Nicht geeignet für Handyhüllen aus Metall, Glas oder mit Textur, eingebauten Fächern oder Griffen.

1. Säubern Sie die Rückseite Ihres Telefons oder der Hülle mit dem feuchten Tuch und dann mit dem trockenen Tuch.

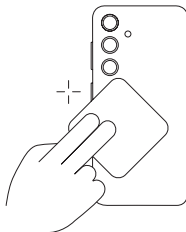

2. Richten Sie die Schablone so aus, dass sich die Öffnung in der Mitte Ihres Telefons oder der Hülle befindet.

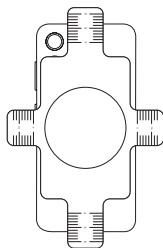

3. Entfernen Sie die Schutzfolie vom Magnetring.



4. Setzen Sie den Magnetring vorsichtig in die Öffnung der Schablone und drücken Sie ihn fest. Warten Sie vor dem Gebrauch mindestens eine Stunde.

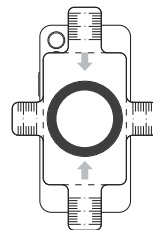

*Wenn Sie den Ring angebracht haben, können Sie ihn entfernen, aber nicht neu ausrichten.

Einsetzen Ihres Telefons

Platzieren Sie Ihr Telefon einfach an der Halterung und die Magnete sorgen dafür, dass es an Ort und Stelle bleibt. Jetzt können Sie losfahren.

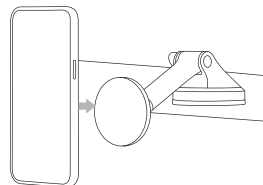

Índice

Para un montaje óptimo, siga las instrucciones detalladas en este manual cuando utilice el soporte magnético iTap 3. iOttie no es responsable por posibles daños debidos al uso incorrecto del producto.

01 Información del producto

De un vistazo

Compatibilidad de dispositivos

Especificaciones del producto

02 Instalación

Montaje del producto

Colocación del soporte

Colocación del adaptador de anillo magnético

Montaje del teléfono

01 Información del producto

De un vistazo

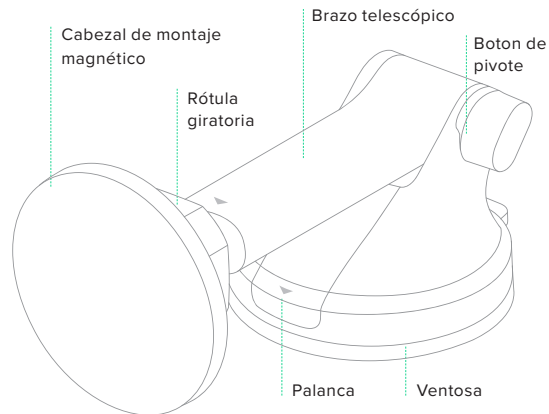

Compatibilidad de dispositivos

Los productos iTap 3 son compatibles con iPhones y fundas serie MagSafe.

El anillo adaptador magnético incluido se puede colocar en la parte posterior de todos los demás teléfonos inteligentes y fundas para teléfonos inteligentes para una compatibilidad universal.



iPhones y fundas de la serie MagSafe

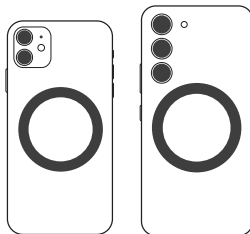

Teléfonos y fundas que no son MagSafe mediante anillo magnético

Especificaciones del producto

Artículo	Especificación
Longitud	13.5 cm
Ancho	6.5 cm
Altura	7 cm
Peso	128.7 g

*El brazo telescópico se extiende de 10 a 18 cm.

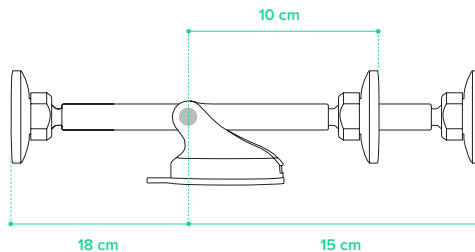

02 Instalación

Montaje del producto

1. Conecte la horquilla a la junta esférica.

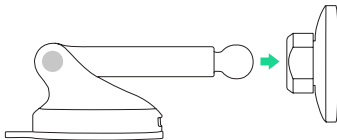

2. Luego, apriete la perilla de la horquilla.

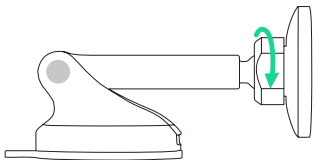

Colocación del soporte

Elija un locación de instalación: tablero/ superficie plana (A) o parabrisas (B).

Opción A

Instalación en el tablero o en una superficie plana

Elija una superficie plana en el tablero del vehículo y limpie el polvo o residuos que pueda haber en ella.

***Si su vehículo tiene un tablero de cuero, recomendamos el montaje en el parabrisas para evitar dañar al tablero.**

1. Quite el papel protector de la almohadilla del tablero y péguela en el lugar que desee. Espere entre 20 minutos antes de proceder al siguiente paso.

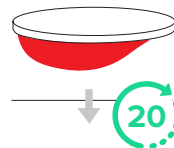

2. Quite el papel protector de la ventosa y presione firmemente el soporte sobre la almohadilla del tablero.

3. Presione hacia abajo la palanca de bloqueo para activar la succión.

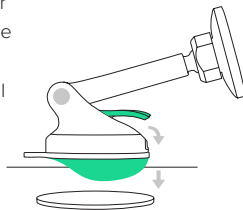

La almohadilla del tablero está montada con una cinta adhesiva semipermanente. Una vez que es retirada, no puede montarse otra vez.

Al hacer el montaje, se recomienda que la superficie y el producto tengan una temperatura superior a los 18°C.

Tenga cuidado al retirar la almohadilla del tablero. Recomendamos retirarla lentamente desde el borde para evitar dañarla.

Opción B Instalación en el parabrisas

Elija una ubicación en el parabrisas y limpie el polvo o residuos que puedan haber en su superficie.

*La almohadilla del tablero no se recomienda para el montaje en el parabrisas.



1. Retire la película protector de ventosa y presiónela firmemente en el parabrisas.

2. Presione la palanca de bloqueo para activar la succión.

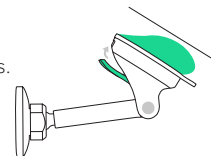

Para volver a usar la ventosa, simplemente enjuáguela con agua tibia y deje que se seque al aire para que recupere su succión pegajosa.



Colocación del adaptador de anillo magnético

Para dispositivos y fundas que no son compatibles con Qi2 o MagSafe, conecte el adaptador de anillo magnético incluido a la parte posterior de su teléfono o funda para habilitar la compatibilidad con iTap 3.

! No está diseñado para usarse con fundas de teléfono de metal, vidrio o texturizadas, ni con teléfonos con billeteras o asas integradas.

1. Limpie la parte posterior del teléfono o la funda del teléfono con el paño húmedo; luego use el paño seco.

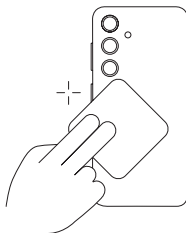

2. Coloque la guía de alineación de modo que la abertura esté en el centro del teléfono o la funda.

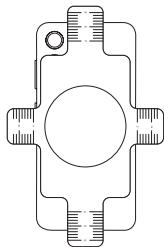

3. Retire la película protectora del anillo magnético.



4. Coloque cuidadosamente el anillo magnético dentro de la abertura en la guía de alineación y presione firmemente. Espere al menos una hora antes de usar.

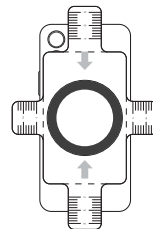

*Una vez colocado, el anillo se puede quitar, pero no se puede volver a colocar.

Montaje del teléfono

Simplemente coloque su teléfono contra el soporte, y los imanes lo mantendrán en su lugar. Ahora está listo para empezar a conducir.

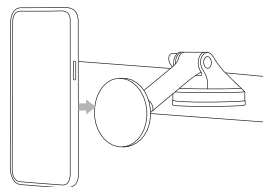



The iTap3 Dashboard & Windshield Mount is backed by a 2 year warranty.

iottie

MagSafe Compatible

Only compatible with MagSafe iPhone series and cases.